



Windows Laptop

MANUAL DE USUARIO

Manual de Usuario

HYFLIP

La garantía limitada NO cubre:

Cualquier costo asociado con la reparación o reemplazo del Producto, incluidos mano de obra, instalación u otros costos incurridos por usted, y en particular, cualquier costo relacionado con la remoción o reemplazo de cualquier Producto que esté soldado o fijado permanentemente a cualquier placa de circuito impreso; O

Daños al Producto debido a causas externas, incluidos accidentes, problemas con la energía eléctrica, condiciones eléctricas, mecánicas o ambientales anormales, uso no acorde con las instrucciones del producto, uso indebido, negligencia, alteración, reparación, instalación incorrecta o pruebas incorrectas; O

Cualquier Producto que haya sido modificado u operado fuera de las especificaciones o donde las marcas de identificación originales (marca comercial o número de serie) se hayan eliminado, alterado o borrado del Producto, o donde la etiqueta o el tornillo en el exterior del Producto se haya quitado o roto.

1. Esta producción es adecuada para su uso en áreas no tropicales por debajo de los 2000 metros.
2. Evite que el dispositivo se caiga al suelo o reciba un fuerte impacto.
3. No lo utilice durante mucho tiempo en un entorno donde la temperatura sea demasiado fría, demasiado caliente (<35 °C), demasiado húmeda o polvorienta. No exponga el dispositivo directamente a la luz solar durante largos períodos de tiempo.
4. Evite usarlo en un entorno magnético fuerte y estático fuerte tan a menudo como sea posible.
5. Si salpica agua o cualquier otro líquido sobre el dispositivo, ciérrelo inmediatamente y no lo utilice.
hasta que se seque por completo.
6. No limpie el dispositivo con ningún detergente que contenga elementos químicos o cualquier otro líquido para evitar dañarlo por corrosión y humedecerlo. Si es necesario limpiarlo, límpielo con un paño seco y suave.
7. Nuestra empresa no asumirá ninguna y todas las responsabilidades por la pérdida o eliminación de material dentro del dispositivo debido a un funcionamiento anormal del software y hardware, mantenimiento o cualquier otro accidente.
8. Haga una copia de seguridad de su contenido importante con frecuencia para evitar pérdidas.
9. No desmonte el dispositivo usted mismo; de lo contrario, perderá el derecho a la garantía.

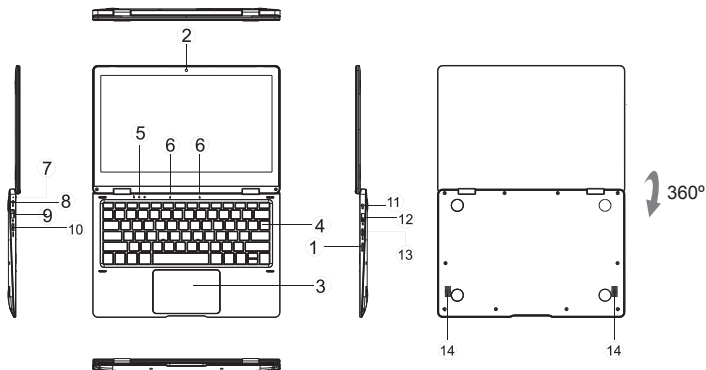

1. Botón de encendido: presione hacia abajo para iniciar o cerrar el panel de la pantalla táctil. También puede permitir que la computadora entre en modo de suspensión a través de este botón o que se despierte del modo de suspensión.

2. Cámara frontal / Webcam: tome fotos, grabe videos.

3. Panel táctil: el dispositivo se puede operar directamente.

4. Teclado: el dispositivo se puede operar directamente.

5. Indicadores: 1 luz verde cuando el indicador de Bloq Mayús está encendido - Bloq Mayús;

2 El indicador de carga está rojo cuando el conector de carga está enchufado;

3 La luz de funcionamiento es de color verde brillante cuando la máquina está funcionando

6. Micrófono: Puede transmitir señales de audio a un dispositivo en el trabajo.

7. Indicador de carga: Luz roja cuando conecta el adaptador

8. Base de carga de CC: Utilice el cargador incorporado de 12V / 2A.

9. Puerto USB 2.0: Puede insertar disco U, mouse, teclado directamente.

10. Interfaz Mini-HDMI: Interfaz multimedia de alta definición.

11. Conector de auriculares: Este dispositivo de conector puede transmitir señales de audio a altavoces o auriculares.

12. Puerto USB 3.0: Puede insertar disco U, mouse, teclado directamente.

13. Ranura para tarjeta microSD: Ranura para lector de tarjetas de memoria incorporada que admite el formato microSD.

14. Altavoces: Los altavoces incorporados le permiten escuchar el sonido del trabajo sin dispositivos adicionales conectados.

Imagen de inicio de Windows 10: en la pantalla de inicio, puede ver muchos programas arreglados en la imagen. Estos programas de aplicación se muestran en forma de “ímán”. Siempre que haga clic en ellos, podrá visitarlos fácilmente. Debe iniciar sesión en su cuenta de Microsoft antes de que el programa de aplicación se ejecute por completo.

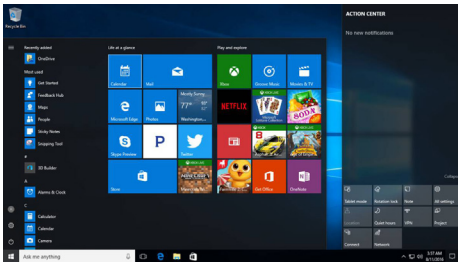

Introducción a las aplicaciones

Además de las aplicaciones ya fijadas en la pantalla de inicio de la aplicación, puede abrir todas las aplicaciones en la página de inicio. Si desea agregar varias aplicaciones en la pantalla de Inicio, consulte la operación que se muestra a continuación.

- (1) Haga clic con el botón derecho en el icono Propiedades
- (2) Seleccione fijo al principio de la página

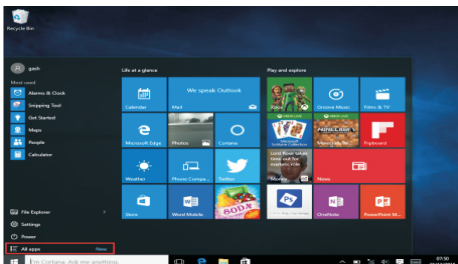

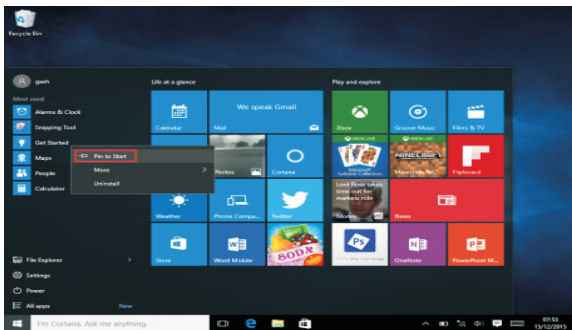

Por el contrario, si desea cancelar o eliminar la pantalla de inicio para una determinada aplicación, (1) Haga clic con el botón derecho (2) y luego seleccione Desacoplar en la página de Inicio.

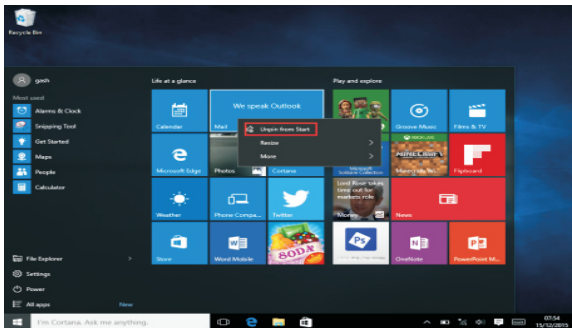

Toque o use un mouse USB para hacer clic en el botón Inicio de Windows que aparece en la barra de menú.

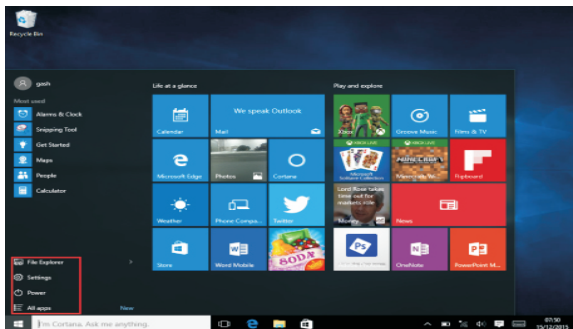

Expanda la barra de menú de la pantalla, haga clic en Administrador de archivos, Configuración, Fuente de alimentación y todas las aplicaciones, puede Suspender / Apagar / Reiniciar su dispositivo.

Power

Puede administrar sus archivos y aplicaciones en el dispositivo.

File Explorer

Puede configurar su dispositivo.

Settings

Puede elegir más aplicaciones.

All apps

MENÚ DE BÚSQUEDA:

Su cuenta se puede configurar después de configurar el diálogo de idioma o texto. Si no está conectado, la cuenta solo es válida para búsquedas de texto.

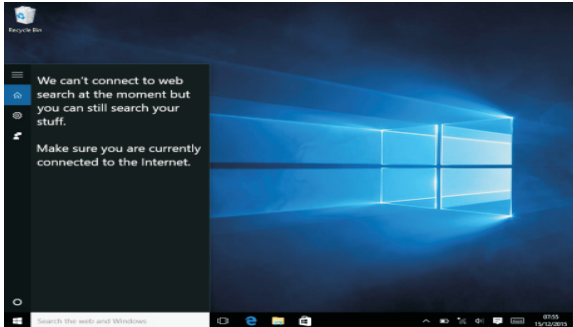

Menú del dispositivo: haga clic en el menú de notificaciones

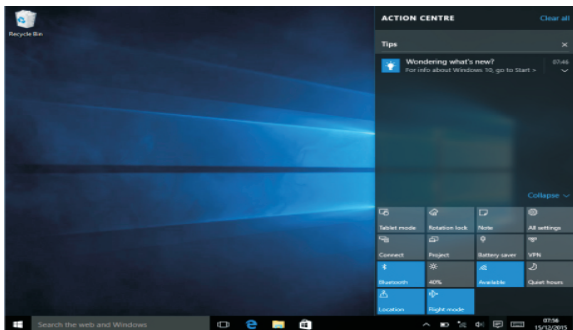

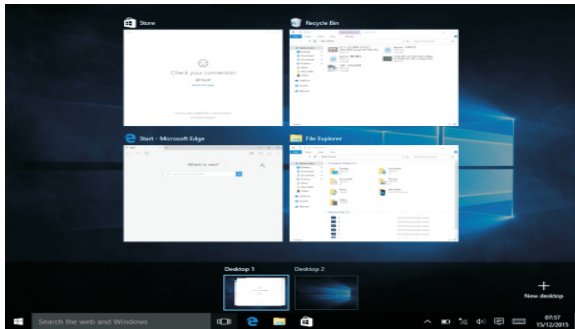

Operaciones básicas

Suspender, reiniciar, apagar

Presione brevemente el botón de encendido para hibernación / modo de suspensión

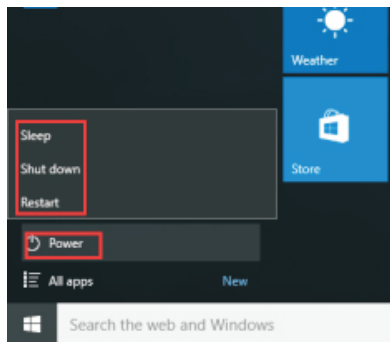

ESPECIFICACIONES:

Procesador:	Intel Apollo Lake N3350
Almacenamiento:	RAM: 4GB Storage: 64GB
Monitor:	11.6" 1366x768 IPS
Redes Wi-Fi:	WiFi 802.11 b/g/n
Salida de audio:	3.5mm Headphone
Puerto USB:	1 x USB 3.0, 1 x USB 2.0
HDMI:	1 x Mini HDMI Port
Bluetooth:	4.0
Cámara:	0.3MP
Sistema operativo:	Windows 10 Pro
Poder:	Rechargeable Li-poly battery Power Adapter (DC IN 12V,2A)
Altavoces:	2 x 1W Speakers

FCC Caution:

Any Changes or modifications not expressly approved by the party responsible for compliance could void the user's authority to operate the equipment.

This device complies with part 15 of the FCC Rules. Operation is subject to the following two conditions: (1) This device may not cause harmful interference, and (2) this device must accept any interference received, including interference that may cause undesired operation.

FCC RF Radiation Exposure Statement:

1. This Transmitter must not be co-located or operating in conjunction with any other antenna or transmitter.
2. This equipment complies with RF radiation exposure limits set forth for an uncontrolled environment.
3. This equipment should be installed and operated with minimum distance 0mm between the radiator & your body.

Note: This equipment has been tested and found to comply with the limits for a Class B digital device, pursuant to part 15 of the FCC Rules. These limits are designed to provide reasonable protection against harmful interference in a residential installation. This equipment generates, uses and can radiate radio frequency energy and, if not installed and used in accordance with the instructions, may cause harmful interference to radio communications. However, there is no guarantee that interference will not occur in a particular installation. If this equipment does cause harmful interference to radio or television reception, which can be determined by turning the equipment off and on, the user is encouraged to try to correct the interference by one or more of the following measures:

- Reorient or relocate the receiving antenna.
- Increase the separation between the equipment and receiver.
- Connect the equipment into an outlet on a circuit different from that to which the receiver is connected.
- Consult the dealer or an experienced radio/TV technician for help.

HYUNDAI

The information contained herein is subject to change without notice. The only warranties for Connect and services are set forth in the express warranty statements accompanying such products and services.

Nothing herein should be construed as constituting an additional warranty. Connect shall not be liable for technical or editorial errors or omissions contained herein.

First Edition: May 2016

The terms HDMI, HDMI High-Definition Multimedia Interface, and the HDMI Logo are trademarks or registered trademarks of HDMI Licensing Administrator, Inc.

Advertencia Nota para uso en México

La operación de este equipo está sujeta a las siguientes dos condiciones: (1) es posible que este equipo o dispositivo no cause interferencia perjudicial y (2) este equipo o dispositivo debe aceptar cualquier interferencia, incluyendo la que pueda causar su operación no deseada.

Contact Us

Visit us at <http://www.hyundaitechnology.com/>

For sales inquiry (U.S. Worldwide)

Email sales@hyundaitechnology.com

For technical support please contact HYUNDAI®

U.S. and Worldwide

Toll Free Number: (800) 560-0626

Monday-Friday 8:00am-5:00pm PST

Email: support@hyundaitechnology.com

México (Spanish)

Toll Free Number: 81 5030-7375

Lunes-Viernes 8:00am-5:00pm CST

Email: soporte@hyundaitechnology.com